

# Діміч



Way of Life!





# Jimny

## Társ minden terepen

Fotós túrám kezdetén végigtekintettem a tájon. A következő néhány hétben ez a hatalmas, vad vidék adott otthont nekem, a fényképezőgépemnek és a Jimnynek.



# 1. nap

A Jimny jól kezelte a meredek és sziklás dombokat. Mikor sötétbe borult az ég, úgy döntöttem, pihenek, és atgondolom az előttem álló utazást.







# 5. nap

Az eső kitartóan esett, de a csúszós talaj mégsem lassított le.  
A Jimny könnyedén vette az akadályokat, én pedig folytattam utamat.







KÜLSŐ

## A vadon meghódítására készen

Arra készült, hogy megküzdjön a legzordabb időjárási és domborzati viszonyokkal is, így a Jimny oda is eljut, ahová más járművek nem merészkednek. Szembenéz a természet nyújtotta kihívásokkal. Engedd szabadjára kalandvágyad, és fedezd fel a világot.



### Praktikus vízelvezető sín

A Jimny minden időjárási viszony mellett kalandra kész. A vízelvezető sín megakadályozza, hogy a víz lecsepegjen a tetőről, így garantálja a száraz fejet és jókedvet minden be- és kiszálláskor.

### Szögletes motorháztető

Maradj mindig ura a helyzetnek! A lapos és szögletes motorháztetővel ez gyerekjáték, ugyanis gondos kialakításának köszönhetően az elülső sarkok mindig a látótérben maradnak. Így könnyebb megítélni a helyzetet egyetlen terepen is.



### Tökéletesített lökhárítók

Minden kalandra kész, beleértve a szögletes lökhárítóperemet, amely megnövelt teret biztosít a kerekeknek, hogy minden akadályon könnyedén átkelhessen. Az öntött, fekete anyag megvédi a karosszériát a kőfelverődéstől és karcolásoktól.

### Fényszórók

Az ikonikus kerek fényszórók büszkén hirdetik a Jimny örökségét.





## BELSŐ TÉR

### Arra figyelj, ami a legfontosabb

A Jimny belső terében szinte semmi nem vonja el a figyelmet a vezetésről. A stílusos fekete belső visszafogott, mégis vonzó, a kezelőegységek pedig gyorsan és könnyedén használhatóak akár kesztyűben is.

### Megvilágított műszerfali kijelzők

Napfényben és holdfényben, úton vagy terepen, a műszerfali kijelzők mindig világítanak a jobb láthatóság érdekében. Funkcionális kialakításuk kiegészíti a belső tér letisztult szépségét.

### Kormánymű

A megfelelő visszacsatolást, ugyanakkor mégis minimális visszaruágást biztosító masszív, golyósorsós kormánymű végig kapcsolatban marad a talajjal. A műanyag borítású kormánykerék függőlegesen akár 35 mm-ig is állítható.

### Praktikus design

Élvezd az egyszerű, lényegretörő és tudatos design hamisítatlan örömét. Színek a minimalizmus jegyében. Átgondolt tervezés és vonzó részletek, amelyek mind a komoly, terepen való vezetést szolgálják.









Figyelem: A raketerben látható tárgyak csak illusztrációs céllal, lazán vannak elhelyezve. Elindulás előtt megfelelően rögzíteni kell őket!



PROFESSZIONÁLIS  
ESZKÖZÖK

## Készítsd össze a kalandozáshoz szükséges felszerelésedet

Akár a városi dzsungelben, akár járhatlan terepen haladsz, a Jimny elegendő helyet és praktikus tárolási lehetőségeket biztosít minden igény kielégítésére.



### Kézre álló elülső tárolók

Minden könnyen elérhető távolságon belül van. A praktikus zsebekben és tálcákon karnyújtásnyira tárolható az okostelefon, illetve bármilyen ital vagy egyéb személyes tárgy. A közeli USB-csatlakozó és a tartozékoknak kialakított aljzatok segítségével csatlakoztathatod és töltheted mobilészközeidet. A nagy méretű, kézbe illeszkedő kapaszkodó stabil tartást biztosít az anyósülésen utazó utasnak a be- és kiszállás során.

Figyelem: A fotókon látható személyes tárgyak csak szemléltetésre szolgálnak. A tárgyakat megfelelően rögzíteni kell indulás előtt.



### Praktikus raktér

Csomagolj és állj készen minden eshetőségre!  
A teljesen egy síkba rendezett padlójú raktérben a széles tárgyak keresztben is elférnek.



## Beleváló és masszív terepjáró

A Jimnyt négy kompromisszummentes tulajdonsága teszi komoly off-road járművé: merev létraalváz, három méretes terepszög, háromkaros merev hidas felfüggesztés tekercsrugókkal és összkerékmeghajtás felezővel ellátott osztóművel.



### Merev létraalváz

A Jimny a legelső generációtól kezdve a komoly kihívást jelentő off-road teljesítmény eléréséhez biztos alapot nyújtó létraalvással rendelkezik.

### Háromkaros, merev hidas felfüggesztés tekercsrugókkal

A Jimny nem éri be kevesebbel, mint teljesen merev elülső és hátsó tengelyekkel, amelyek segítségével kiválóan kapaszkodik változatos felszíni viszonyok között is. Ha valamilyen akadály felnyomja az egyik kereket, a tengely a másik kereket lenyomja, növelve ezzel a gumiabroncs kapcsolatát a talajjal, egyenetlen útviszonyok közepette is.





Hátsó terepszög

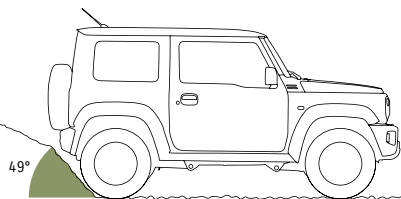

49°

Középső terepszög

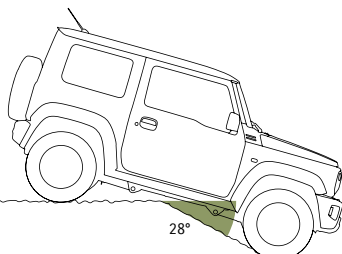

28°

Első terepszög

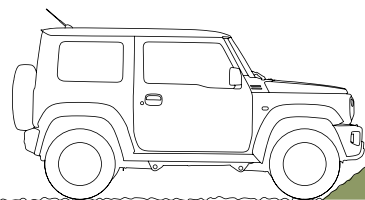

37°

Alvázmagasság

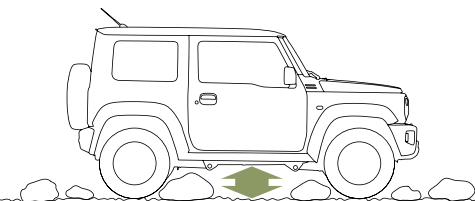

210 mm

### Méretes terepszögek és alvázmagasság

A méretes hátsó terepszögnek, középső terepszögnek, első terepszögnek és alvázmagasságnak köszönhetően kitolhatod határaidat a kinti világ felfedezésében, hiszen könnyedén bevehetők a meredek emelkedők, éles lejtők és akadályok anélkül, hogy megkarcolnád a Jimny lökhárítóit vagy alvázat.



### Összkerékmeghajtás felezővel ellátott osztóművel

A Jimny utasításodra minden helyrethez alkalmazkodik. Ha a haladás nehezzé válik, tedd az osztóműt 4L üzemmódba a maximális nyomaték és vonóerő elérése érdekében. Egyenletes off-road csapáson vagy hófedte utakon válts 4H üzemmódba, és élvezd az összkerékhajtás nyújtotta vonóerőt magasabb sebességen is. Ha visszaérsz a burkolt útra, válts vissza 2H (kétkerékmeghajtás) üzemmódba a simább, csendesebb és üzemanyag-takarékosabb autózáshoz. Hagyd, hogy az AllGrip Pro szakértelme kielégítse kalandvágó elméd minden kívánságát úton és terepen is.

**ALLGRIP**  
PRO



## Hozd mozgásba off-road ambícióid

Semmi sem állhat az utadba, ha a Jimnyt vezeted. Amikor a leginkább szükség van rá a páratlan agilitás, pontos irányíthatóság és erőteljes nyomaték elvisz bárhova, ahova el szeretnél jutni.

### 1,5 literes motor

A Jimnyvel többre vagy képes! Masszív 1,5 literes motorja erőteljes nyomatékot biztosít széles fordulatszám-tartományban a kiváló off-road teljesítmény érdekében. Kicsi és könnyű, valamint felettebb üzemanyag-takarékos.

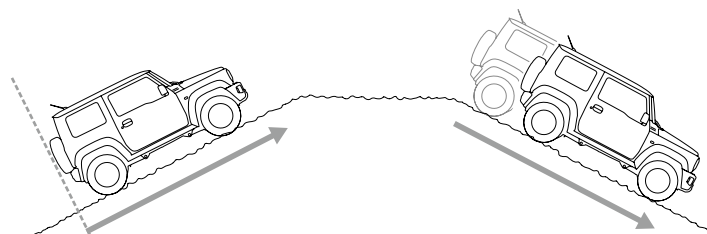

### Visszagurulás-gátló

Indulj felfelé és előre a meredek lejtőkön is. A visszagurulás-gátló még a jobb és bal oldalon eltérő, egyenetlen lejtőn is segít megakadályozni a visszagurulást, így neked csak a kigyorsításra kell összpontosítanod.

### Lejtmenetvezérlő

Trükkös lejtőkön a rendszer egy gomb megnyomásával elkezd automatikusan fékezni és állandó sebességet tart fenn, így a kormányzásra koncentrárlhatsz a fékpedál és a kuplung használata nélkül.

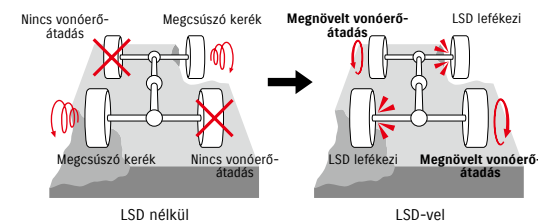

### Fékekkel működő differenciálzár funkció (LSD)

Maradj magabiztos csúszós talajon is. Ha két átlósan elhelyezkedő kerék síkos útfelületen elveszti a kapaszkodást, a fékekkel működő differenciálzár automatikusan lefékezi a megcsúszott kerekeket és újraosztja a nyomatékot a másik két kerék között, így a Jimny kiszökik a csúszós helyzetből.



## Vigyázz magadra és másokra is

A biztonság elsőbbséget élvez, akár a vadonban barangolsz, akár a városban közlekedsz.

A Suzuki fejlett vezetéstámogató rendszereinek köszönhetően mindig nyugodtan vezethetsz.

### DSBS (Kombinált érzékelős vészfékasszisztens)

Menet közben a Jimny két érzékelővel (kamerával és lézérérzékelővel) meghatározza, fennáll-e az ütközés veszélye az elől haladó járművel vagy egy gyalogossal. Ütközésveszély esetén az autó a helyzettől függően a következő három lehetséges módon reagálhat.

1. Hang- és fényjelzéssel figyelmezteti a vezetőt.

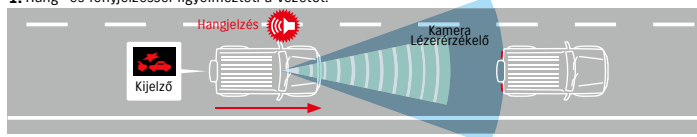

2. Fokozott ütközésveszély és a vezető pánikfékezése esetén működésbe hozza a fékasszisztent a fékerő megnöveléséhez.



3. Még nagyobb ütközésveszély esetén automatikusan és erőteljesen működteti a fékrendszert.



### Távolságifényszóró-asszisztens

Élvezd a biztonságosabb, pihentetőbb és előzékenyebb éjszakai vezetést ezzel a vezetéstámogató kiegészítővel, amely automatikusan vált a reflektor és a tompított fényszóró között a környezeti fényviszonyoktól, illetve az egyéb járművek jelenlététől függően\*.

\*40 km/h vagy afeletti utazósebességnél a fényszóró kapcsolóját „auto” helyzetbe kell állítani.

Szemből jövő vagy előző jármű lámpáinak észlelése esetén:

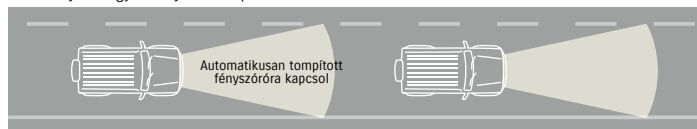

Ha elment a szemből jövő vagy előző jármű:

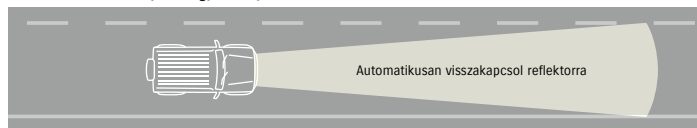

### Sávtartás figyelmeztetés

Egy hosszú nap után támogatást nyújt neked. Amikor a jármű hozzávetőleg 60 km/h fölött halad, és a sávon belül egyik széltől a másikig kóvályog, a rendszer csipogó figyelmeztető jelzést ad, és a műszerfalon fényjelzés is jelez. Ez felhívja a vezető figyelmét az álmodás vagy más tényező miatti kontrollálatlan irányváltásokra.

### Sávelhagyás figyelmeztetés

Miközben a jármű 60 km/h-nál nagyobb sebességgel halad, a sávelhagyásra figyelmeztető funkció meghatározza a jármű útvonalát, és ha sávelhagyást észlel fényjelzéssel (kijelző és ikon), valamint érzékelhető figyelmeztetéssel (a kormánykerék rezgetésével) figyelmezteti a vezetőt.

### Forgalmi jelzések felismerése

A rendszer az egylencsés kamera segítségével figyelemmel kíséri a közúti forgalmi jelzéseket. A sebességkorlátozásra vonatkozó vagy behajtást tiltó táblák érzékelésekor a rendszer megjeleníti az adott jelzést a műszeregségen, emlékeztetve a vezetőt, hogy az autó épp milyen forgalmi jelzés mellett haladt el. Több jelzés érzékelésekor maximum három egyidejű megjelenítésre van lehetőség.

Megjegyzés: Az egylencsés kamerának és lézérérzékelőnek léteznek korlátai az utakadályok, sávok és forgalmi jelzések felismerésében. Kérjük, ne bízd rá magadat a rendszerre, mindig vezess biztonságosan!



Kerékpárhordozó



Hátsó kerékpárhordozó



Multifunkciós tetőcsomagtartó



Siléc- / snowboardtartó



Oldalsó díszléc



Védőlemez ajtókilincshez



Pótkerékburkolat - Soft



Pótkerékburkolat - Soft



Pótkerékburkolat - Rigo



Eső- és szélterelő szett



LED-es keresőlámpa



Terepmintás sapka

Suzuki fegyvertáska

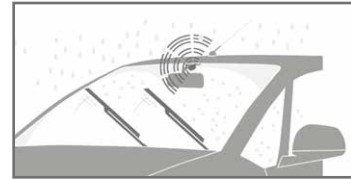

Esőérzékelő



Polár anyagú dzseki



Terepmintás póló



Karosszériához rögzíthető sátor



Első lökhárítóvédő lemez

Első díszrács



Hátsó sárfogógumi, flexibilis, fekete



Első sárfogógumi, flexibilis, piros



Oldalsó küszöbvédő lemez



Oldalsó díszléc







### Kihangsúlyozott funkcionalitás és stílus

Add hozzá a Jimnyhez ezeket a vonzó tartozékokat egy kis extra stílusért, a frissebb levegő élvezetéért, a pihentetőbb kényelem kedvéért, vagy még ennél is többért.

- Tetőkosár
- Multifunkciós tetőcsomagtartó
- Eső- és szélterelő készlet
- Első sárfogógumi, flexibilis, fekete
- Hátsó sárfogógumi, flexibilis, fekete



# 9. nap

Egy ködbe burkolózó hegytetőről megpillantottam a dübörgő vízesést. Ez a mélyen megindító pillanat volt a Jimnyvel bejárt hosszú, kihívásokkal teli off-road kaland csúcspontja.



**JIMMY**  
Társ minden terepen

LCV



## Színek



 Dinamikuslime szolid (ZZB) + Éjfékete gyöngymetál (Z13)



 Homokbézs metál (ZVG) + Éjfékete gyöngymetál (Z13)



 Élénkkék metál (ZWY) + Éjfékete gyöngymetál (Z13)



 Selymesszürke metál (Z2S)



 Éjfékete gyöngymetál (Z13)



 Dzsungelzöld (Z2C) (alapfény speciális színnel)





 Grafitzürke (ZVL) (alapfény speciális színnel)

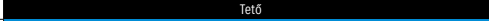

 Ragyogófehér szolid (Z6U)

### Kéttónusú

| Szinkód | Festett rész   | Szinkombináció           |
|---------|--|--------------------------|
| DGS     |  Kaszni | Z2B Dinamikuslime szolid |
|         |  Tető   | Z13 Éjfékete gyöngymetál |
| 2BW     |  Kaszni | ZVG Homokbézs metál      |
|         |  Tető   | Z13 Éjfékete gyöngymetál |
| CZW     |  Kaszni | ZWY Élénkkék metál       |
|         |  Tető   | Z13 Éjfékete gyöngymetál |

### Egytónusú

| Szinkód | Színmegnevezés  |
|---------|---|
| Z2C     |  Dzsungelzöld (alapfény speciális színnel) |
| Z6U     |  Ragyogófehér szolid                       |
| Z2S     |  Selymesszürke metál                       |
| Z13     |  Éjfékete gyöngymetál                      |
| ZVL     |  Grafitzürke (alapfény speciális színnel)  |

## Felszereltség

|  |   |                               |
|--|---|-------------------------------|
| Üzemanyag                                      |   | Benzin                        |
| Motor  |   | 1,5 l VVT                     |
| Meghajtás                                      |   | AllGrip Pro (kapcsolható 4WD) |
| Váltó  |   | 5MT                           |
| Felszereltség                                  |   | LCV                           |
| <b>FÜTŐMŰ</b>                                  |   |                               |
| Abronsok és keréktárcsák                       | 195/80R15 + acél keréktárcsa  | S                             |
| Pótkerék és keréktárcsa                        | 195/80R15 + acél keréktárcsa  | S                             |
| Pótkerékfedő (lemez típusú)                    | Fekete  | S                             |
| <b>KÜLSŐ FELSZERELTSÉG</b>                     |   |                               |
| Hűtőrács                                       | Fekete  | S                             |
| Kerékvibetét                                   | Fekete  | S                             |
| Vízvezető sínek                                |   | S                             |
| Raktérajtónyitó                                | Központi zár  | S                             |
| <b>LÁTHATÓSÁG</b>                              |   |                               |
| Fényszórók                                     | Halogén multirefektor   | S                             |
| Fényszórómagasság-állítás                      | Manuális  | S                             |
| Automata világításvezérlés                     |   | S                             |
| Távolságifényszóró-asszisztens                 |   | S                             |
| DRL (Nappali menetfény)                        |   | S                             |
| Ködlámpák                                      | Elöl<br>Hátul   | S<br>S                        |
| Zöld színezésű ablakok                         | Elöl<br>Hátul   | S<br>S                        |
| UV-szűrő üveg                                  | Szélvédő  | S                             |
| Ablaktörítők                                   | Elöl: 2 fokozat (lassú, gyors) + szakaszos törlés + mosás<br>Hátul: 1 fokozat + mosás | S<br>S                        |
| Páramentesítés a hátsó ablakon                 |   | S                             |
| Külső tükrök                                   | Elektromosan állítható  | S                             |
| Visszapillantó tükör (éjjeli és nappali állás) | Manuális sötétítés  | S                             |
| <b>KORMÁNY ÉS MŰSZERFAL</b>                    |   |                               |
| 3 küllős kormánykerék                          | Műanyag   | S                             |
|  | Audiorendszer kapcsolói   | S                             |
|  | Tempomattal   | S                             |
|  | Sebességkontrollal  | S                             |
|  | Telefonkihangsító kapcsolói<br>Dönthető állítás                                       | S<br>S                        |
| Szervokormány                                  |   | S                             |
| Fordulatszám-mérő                              |   | S                             |
| Fényszóró és kulcs figyelmeztetés              | Hangjelzés  | S                             |
| Vezetőoldali biztonsági öv figyelmeztetés      | Lámpa és hangjelzés   | S                             |
| Utasoldali biztonsági öv figyelmeztetés        | Lámpa és hangjelzés   | S                             |
| Nyitott ajtó figyelmeztetés                    | Lámpa   | S                             |
| Alacsony üzemanyagszint figyelmeztetés         | Lámpa   | S                             |
| <b>KÉNYELEM</b>                                |   |                               |
| Digitális óra                                  |   | S                             |
| Elektromos ablakemelők                         | Vezetőoldalon (automata)  | S                             |
|  | Utasoldalon   | S                             |
| Központi zár (raktér is)                       | Kapcsoló (vezető oldalán)   | S                             |
| Távírányítós központi zár                      | Vészvillogó-visszajelzéssel   | S                             |
| Klímaberendezés                                | Manuális  | S                             |
| Fűtőberendezés                                 |   | S                             |
| Pollenszűrő                                    |   | S                             |
| Sebességváltás-jelző (MT)                      |   | S                             |
| Audio  | Antenna (hátsó tetőrészen elhelyezve)   | S                             |
|  | Hangszóró x 2   | S                             |
|  | CD + MP3/WMA lejátszó + Bluetooth®*1 + DAB  | S                             |

|   |   |                               |
|---|---|-------------------------------|
| Üzemanyag                                     |   | Benzin                        |
| Motor   |   | 1,5 l VVT                     |
| Meghajtás                                     |   | AllGrip Pro (kapcsolható 4WD) |
| Váltó   |   | 5MT                           |
| Felszereltség                                 |   | LCV                           |
| <b>KÉNYELEM</b>                               |   |                               |
| Sebességértartó automatika (tempomat)         |   | S                             |
| Sebességkorlátozó                             |   | S                             |
| <b>BELSŐ FELSZERELTSÉG</b>                    |   |                               |
| Utastér-világítás                             | Világítás az első utastérben (3 állású)               | S                             |
|   | Világítás a hátsó utastérben (3 állású)               | S                             |
| Vezetőoldali napellenző                       |   | S                             |
| Utasoldali napellenző                         |   | S                             |
| Kapaszkodók                                   | Vezető- és utasoldalon                                | S                             |
| Pohártartó                                    | Középkonzol   | S                             |
| Sebességváltógomb                             | Műanyag   | S                             |
|   | Krómmal   | S                             |
| Kézfék-kioldógomb                             | Króm  | S                             |
| 12 V elektromos csatlakozó az utastérben      | Középkonzol x 1                                       | S                             |
|   | Raktér x 1  | S                             |
| USB-csatlakozó                                | Középkonzol x 1                                       | S                             |
| Üzemanyagtartály-nyitó                        |   | S                             |
| Belső kilincsek                               | Króm  | S                             |
| Raktérelválasztó rács                         |   | S                             |
| <b>ÜLÉSEK</b>                                 |   |                               |
| Ülésfűtés                                     | Elöl  | S                             |
| Üléskárpit                                    | Szövet  | S                             |
| <b>RAKTÉR</b>                                 |   |                               |
| Raktérajtó-vésznyitó kar                      |   | S                             |
| <b>BIZTONSÁG ÉS VAGYONVÉDELEM</b>             |   |                               |
| SRS elülső dupla légzsák                      |   | S                             |
| Első utaslégzsák-deaktiválás                  |   | S                             |
| Biztonsági övek                               | Elöl: 3 pontos ELR, 2 x előfeszítővel, erőhatárolóval | S                             |
| Pedálkioldó rendszer (PRS)                    | Fék és kuplung  | S                             |
| Ajtókba épített oldalmerevítők                |   | S                             |
| ABS   |   | S                             |
| ESP®*2  |   | S                             |
| DSBS (Kombinált érzékelős vészfékasszisztens) |   | S                             |
| Vészjelző                                     |   | S                             |
| Hegymeneti elindulássegítő                    |   | S                             |
| Lejtmenetvezérlő                              |   | S                             |
| eCall   |   | S                             |
| TPMS (Gumiabroncsnyomást ellenőrző rendszer)  |   | S                             |
| Fékasszisztens                                |   | S                             |
| Magasra helyezett kiegészítő féklámpa         |   | S                             |
| Indításgátó                                   |   | S                             |

S : Standard

\*1: A Bluetooth® a Bluetooth SIG, INC. bejegyzett védjegye.

\*2: Az ESP® a Daimler AG bejegyzett védjegye. Az ESP® célja, hogy segítsen megőrizni az uralmat a limny felett, ugyanakkor hatékonysága függ a vezetési feltételektől és az útfelület állapotától. Az ESP® veszíthet hatékonyságából, ha a gumik elvesztik tapadásukat és a kerekek megcsúsznak.

## Műszaki adatok

|  |   |                                     |
|--|---|-------------------------------------|
| Ajtók száma                                  | 3   |                                     |
| Motor  | Benzin                                    |                                     |
|  | 1,5 l VVT                                 |                                     |
| Meghajtás                                    | AllGrip Pro                               |                                     |
| Átvitel                                      | 5MT                                       |                                     |
| Felszereltség                                | LCV                                       |                                     |
| <b>MÉRETEK</b>                               |   |                                     |
| Hosszúság                                    | Elsőtől a hátsó lökhárítói (mm)           | 3 480                               |
|  | Első lökhárítótól a pótkeréktakaróig (mm) | 3 645                               |
| Szélesség (mm)                               | 1 645                                     |                                     |
| Magasság (mm)                                | 1 720                                     |                                     |
| Tengelytávolság (mm)                         | 2 250                                     |                                     |
| Nyomtávolság                                 | Első (mm)                                 | 1 395                               |
|  | Hátsó (mm)                                | 1 405                               |
| Legkisebb fordulókör sugara (m)              | 4,9                                       |                                     |
| Alvázmagasság (mm)                           | 210                                       |                                     |
| Első terepszög (fok)                         | 37  |                                     |
| Középső terepszög (Rámpaszög) (fok)          | 28  |                                     |
| Hátsó terepszög (fok)                        | 49  |                                     |
| <b>KAPACITÁSOK</b>                           |   |                                     |
| Ülések száma (személyek)                     | 2   |                                     |
| Raktér                                       | Maximális kapacitás (liter)               | 863                                 |
| Üzemanyagtartály térfogata (liter)           | 40  |                                     |
| <b>MOTOR</b>                                 |   |                                     |
| Típus  | K15B                                      |                                     |
| Hengerek száma                               | 4   |                                     |
| Szelepek száma                               | 16  |                                     |
| Lökettérfogat (cm <sup>3</sup> )             | 1 462                                     |                                     |
| Furat x Lökét (mm)                           | 74,0 x 85,0                               |                                     |
| Sűrítési arány                               | 10  |                                     |
| Maximum teljesítmény (kW/fordulat/perc)      | 75/6 000                                  |                                     |
| Maximum nyomaték (Nm/fordulat/perc)          | 130/4 000                                 |                                     |
| Befecskendezés                               | Többpontos befecskendezés                 |                                     |
| <b>SEBESSÉGVÁLTÓ</b>                         |   |                                     |
| Típus  | 5MT                                       |                                     |
| Áttételezés                                  | I   | 4,425                               |
|  | II  | 2,304                               |
|  | III                                       | 1,674                               |
|  | IV  | 1,190                               |
|  | V   | 1,000                               |
|  | Hátramenet                                | 5,151                               |
| Végáttétel                                   | 4,090                                     |                                     |
| Áttételi viszonyszám                         | Magas                                     | 1,000                               |
|  | Alacsony                                  | 2,002                               |
| <b>FELÉPÍTMÉNY</b>                           |   |                                     |
| Kormánymű                                    | Golyós kormánymű                          |                                     |
| Fékek  | Tömör tárcsafék                           |                                     |
|  | Hátul                                     | Dobfék                              |
| Felfüggesztés                                | Első                                      | Háromkarú, merev hidas, teleszkópos |
|  | Hátul                                     | Háromkarú, merev hidas, teleszkópos |
| Abronszméret                                 | 195/80R15                                 |                                     |
| <b>SÚLYADATOK</b>                            |   |                                     |
| Saját tömeg (min./teljes felszereltség) (kg) | 1 090                                     |                                     |
| Megengedett össztömeg (kg)                   | 1 435                                     |                                     |
| <b>TELJESÍTMÉNY</b>                          |   |                                     |
| Maximális sebesség (km/h)                    | 145                                       |                                     |

## Műszaki adatok

|                                      |                     |            |         |
|--------------------------------------|---------------------|------------|---------|
| Ajtók száma                          | 3                   |            |         |
| Motor                                | Benzin              |            |         |
|                                      | 1,5 l VVT           |            |         |
| Meghajtás                            | AllGrip Pro         |            |         |
| Átvitel                              | 5MT                 |            |         |
| Felszereltség                        | LCV                 |            |         |
| <b>KÖRNYEZETVÉDELMI TELJESÍTMÉNY</b> |                     |            |         |
| Emissziós szabvány                   | Euro 6              |            |         |
| Üzemanyag-fogyasztás (WLTP)*3        | Alacsony ciklus     | (l/100 km) | 8,1-8,3 |
|                                      | Közepes ciklus      | (l/100 km) | 6,7-6,8 |
|                                      | Magas ciklus        | (l/100 km) | 6,8     |
|                                      | Nagyon magas ciklus | (l/100 km) | 8,9     |
|                                      | Kombinált           | (l/100 km) | 7,7     |
| CO <sub>2</sub> -kibocsátás (WLTP)*3 | Alacsony ciklus     | (g/km)     | 183-187 |
|                                      | Közepes ciklus      | (g/km)     | 151-153 |
|                                      | Magas ciklus        | (g/km)     | 153-154 |
|                                      | Nagyon magas ciklus | (g/km)     | 199-200 |
|                                      | Kombinált           | (g/km)     | 173-174 |

\*1: Tájékoztató az üzemanyag-fogyasztásról és a szén-dioxid-kibocsátásról: a megadott értékeket a 715/2007/EK - (EU) 2018/1832AP európai parlamenti és tanácsi rendelet (mindenkori érvényes szövegű változata) által előírt mérési módszer szerint mérték. Az üzemanyag-fogyasztásra és szén-dioxid-kibocsátásra vonatkozó értékek a Könnyűgépjárművekre vonatkozó világszinten harmonizált vizsgálati eljárás (Worldwide Harmonized Light Vehicle Test Procedure, WLTP) szerint kerültek meghatározásra, amelyek közelebb állnak a valós környezetben mérhető értékekhez. Egy gépjármű üzemanyag-fogyasztását és szén-dioxid-kibocsátását a vezetői szokások és egyéb tényezők (pl.: extra felszereltségek és tartozékok) befolyásolhatják.

A brosrában közölt adatok csak tájékoztató jellegűek, a képek illusztrációk. A Magyar Suzuki Zrt. fenntartja a jogot a jelen brosróban szereplő modellek adatainak, külső jegeinek, illetve specifikációinak megváltoztatására előzetes figyelmeztetés nélkül, ezért pontosabb felvilágosításért forduljon a Suzuki márkakereskedőkhöz. A brosrú kiadásának dátuma: 2021. október. Az esetleges nyomdahibákért felelősséget nem vállalunk!

## Méretek

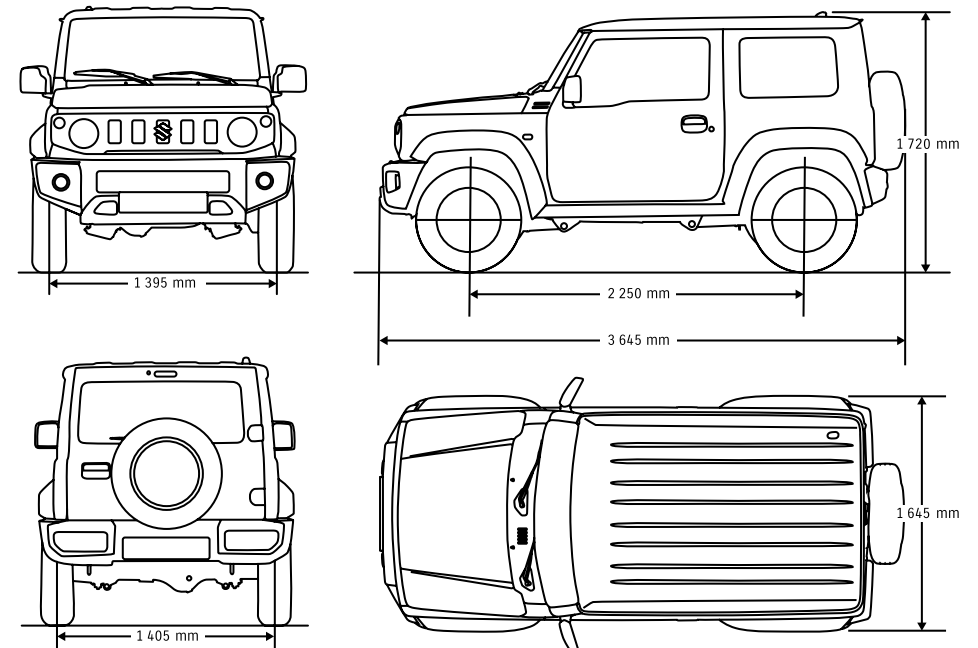

## Felszereltség (audio nélkül)\*1

|  |   |                               |
|--|---|-------------------------------|
| Üzemanyag                                      |   | Benzin                        |
| Motor  |   | 1,5 l VVT                     |
| Meghajtás                                      |   | AllGrip Pro (kapcsolható 4WD) |
| Váltó  |   | 5MT                           |
| Felszereltség                                  |   | LCV (AN)                      |
| <b>FÜTŐMŰ</b>                                  |   |                               |
| Abronsok és keréktárcsák                       | 195/80R15 + acél keréktárcsa  | S                             |
| Pótkerék és keréktárcsa                        | 195/80R15 + acél keréktárcsa  | S                             |
| Pótkerékfedő (lemez típusú)                    | Fekete  | S                             |
| <b>KÜLSŐ FELSZERELTSÉG</b>                     |   |                               |
| Hűtőrács                                       | Fekete  | S                             |
| Kerékvibetét                                   | Fekete  | S                             |
| Vízvezető sínek                                |   | S                             |
| Raktérajtónyitó                                | Központi zár  | S                             |
| <b>LÁTHATÓSÁG</b>                              |   |                               |
| Fényszórók                                     | Halogén multirefektor   | S                             |
| Fényszórómagasság-állítás                      | Manuális  | S                             |
| Automata világításvezérlés                     |   | S                             |
| Távolságifényszóró-asszisztens                 |   | S                             |
| DRL (Nappali menetfény)                        |   | S                             |
| Ködlámpák                                      | Elöl<br>Hátul   | S<br>S                        |
| Zöld színezésű ablakok                         | Elöl<br>Hátul   | S<br>S                        |
| UV-szűrő üveg                                  | Szélvédő  | S                             |
| Ablaktörők                                     | Elöl: 2 fokozat (lassú, gyors) + szakaszos törlés + mosás<br>Hátul: 1 fokozat + mosás | S<br>S                        |
| Páramentesítés a hátsó ablakon                 |   | S                             |
| Külső tükrök                                   | Elektromosan állítható  | S                             |
| Visszapillantó tükör (éjjeli és nappali állás) | Manuális sötétítés  | S                             |
| <b>KORMÁNY ÉS MŰSZERFAL</b>                    |   |                               |
| 3 küllős kormánykerék                          | Műanyag   | S                             |
|  | Audiorendszer kapcsolói   | S                             |
|  | Tempomattal   | S                             |
|  | Sebességkontrollal  | S                             |
|  | Telefonkihangsító kapcsolói   | S                             |
|  | Dönthető állítás  | S                             |
| Szervokormány                                  |   | S                             |
| Fordulatszámérő                                |   | S                             |
| Fényszóró és kulcs figyelmeztetés              | Hangjelzés  | S                             |
| Vezetőoldali biztonsági öv figyelmeztetés      | Lámpa és hangjelzés   | S                             |
| Utasoldali biztonsági öv figyelmeztetés        | Lámpa és hangjelzés   | S                             |
| Nyitott ajtó figyelmeztetés                    | Lámpa   | S                             |
| Alacsony üzemanyagszint figyelmeztetés         | Lámpa   | S                             |
| <b>KÉNYELEM</b>                                |   |                               |
| Digitális óra                                  |   | S                             |
| Elektromos ablakemelők                         | Vezetőoldalon (automata)  | S                             |
|  | Utasoldalon   | S                             |
| Központi zár (raktér is)                       | Kapcsoló (vezető oldalán)   | S                             |
| Távírányító központi zár                       | Vészvillogó-visszajelzéssel   | S                             |
| Klímaberendezés                                | Manuális  | S                             |
| Fűtőberendezés                                 |   | S                             |
| Pollenszűrő                                    |   | S                             |
| Sebességváltás-jelző (MT)                      |   | S                             |
| Audio  | Antenna (hátsó tetőrészen elhelyezve)   | S                             |
|  | Hangszóró x 2   | S                             |
|  | CD + MP3/WMA lejátszó   | *1                            |
|  | Bluetooth®*2 (Kihangsítómikrofon és a hozzátartozó kábel nélkül)                      | S                             |
|  | DAB antenna + FM/AM antenna   | S                             |

|   |   |                               |
|---|---|-------------------------------|
| Üzemanyag                                     |   | Benzin                        |
| Motor   |   | 1,5 l VVT                     |
| Meghajtás                                     |   | AllGrip Pro (kapcsolható 4WD) |
| Váltó   |   | 5MT                           |
| Felszereltség                                 |   | LCV (AN)                      |
| <b>KÉNYELEM</b>                               |   |                               |
| Sebességértartó automatika (tempomat)         |   | S                             |
| Sebességkorlátozó                             |   | S                             |
| <b>BELSŐ FELSZERELTSÉG</b>                    |   |                               |
| Utastér-világítás                             | Világítás az első utastérben (3 állású)               | S                             |
|   | Világítás a hátsó utastérben (3 állású)               | S                             |
| Vezetőoldali napellenző                       |   | S                             |
| Utasoldali napellenző                         |   | S                             |
| Kapaszkodók                                   | Vezető- és utasoldalon                                | S                             |
| Pohártartó                                    | Középkonzol   | S                             |
| Sebességváltógomb                             | Műanyag   | S                             |
|   | Krómmal   | S                             |
| Kézfék-kioldógomb                             | Króm  | S                             |
| 12 V elektromos csatlakozó az utastérben      | Középkonzol x 1                                       | S                             |
|   | Raktér x 1  | S                             |
| USB-csatlakozó                                | Középkonzol x 1                                       | *1                            |
| Üzemanyagtartály-nyitó                        |   | S                             |
| Belső kilincsek                               | Króm  | S                             |
| Raktérelválasztó rács                         |   | S                             |
| <b>ÜLÉSEK</b>                                 |   |                               |
| Ülésfűtés                                     | Elöl  | S                             |
| Üléskárpit                                    | Szővet  | S                             |
| <b>RAKTÉR</b>                                 |   |                               |
| Raktérajtó-vésznyitó kar                      |   | S                             |
| <b>BIZTONSÁG ÉS VAGYONVÉDELEM</b>             |   |                               |
| SRS elülső dupla légzsák                      |   | S                             |
| Első utaslégzsák-deaktiválás                  |   | S                             |
| Biztonsági övek                               | Elöl: 3 pontos ELR, 2 x előfeszítővel, erőhatárolóval | S                             |
| Pedálkioldó rendszer (PRS)                    | Fék és kuplung  | S                             |
| Ajtókba épített oldalmerevítők                |   | S                             |
| ABS   |   | S                             |
| ESP®*3  |   | S                             |
| DSBS (Kombinált érzékelős vészfékasszisztens) |   | S                             |
| Vészjelző                                     |   | S                             |
| Hegymeneti elindulássegítő                    |   | S                             |
| Lejtmenetvezérlő                              |   | S                             |
| eCall   |   | S                             |
| TPMS (Gumiabroncsnyomást ellenőrző rendszer)  |   | S                             |
| Fékasszisztens                                |   | S                             |
| Magasra helyezett kiegészítő féklámpa         |   | S                             |
| Indításgátó                                   |   | S                             |

S : Standard (AN) : Audio nélkül

\*1: Felszereltség (audio nélkül): rádiós fejegység, kihangsítómikrofon és hozzátartozó kábel, valamint USB-csatlakozó nélküli változat. További részletekről érdeklődjen a márkakereskedéseinkben!

\*2: A Bluetooth® a Bluetooth SIG, INC. bejegyzett védjegye.

\*3: Az ESP® a Daimler AG bejegyzett védjegye. Az ESP® célja, hogy segítsen megőrizni az uralmat a Jimny felett, ugyanakkor hatékonysága függ a vezetési feltételektől és az útelület állapottól. Az ESP® veszíthet hatékonyságából, ha a gumik elvesztik tapadásukat és a kerekek megcsúsznak.



## Műszaki adatok

|  |   |                                     |
|--|---|-------------------------------------|
| Ajtók száma                                  | 3   |                                     |
| Motor  | Benzin                                    |                                     |
|  | 1,5 l VVT                                 |                                     |
| Meghajtás                                    | AllGrip Pro                               |                                     |
| Átvitel                                      | 5MT                                       |                                     |
| Felszereltség                                | LCV (AN)                                  |                                     |
| <b>MÉRETEK</b>                               |   |                                     |
| Hosszúság                                    | Elsőtől a hátsó lökhárítóig (mm)          | 3 480                               |
|  | Első lökhárítótól a pótkeréktakaróig (mm) | 3 645                               |
| Szélesség (mm)                               | 1 645                                     |                                     |
| Magasság (mm)                                | 1 720                                     |                                     |
| Tengelytávolság (mm)                         | 2 250                                     |                                     |
| Nyomtávolság                                 | Első (mm)                                 | 1 395                               |
|  | Hátsó (mm)                                | 1 405                               |
| Legkisebb fordulókör sugara (m)              | 4,9                                       |                                     |
| Alvázmagasság (mm)                           | 210                                       |                                     |
| Első terepszög (fok)                         | 37  |                                     |
| Középső terepszög (Rámpaszög) (fok)          | 28  |                                     |
| Hátsó terepszög (fok)                        | 49  |                                     |
| <b>KAPACITÁSOK</b>                           |   |                                     |
| Ülések száma (személyek)                     | 2   |                                     |
| Raktér                                       | Maximális kapacitás (liter)               | 863                                 |
| Üzemanyagtartály térfogata (liter)           | 40  |                                     |
| <b>MOTOR</b>                                 |   |                                     |
| Típus  | K15B                                      |                                     |
| Hengerek száma                               | 4   |                                     |
| Szelepek száma                               | 16  |                                     |
| Lökettérfogat (cm <sup>3</sup> )             | 1 462                                     |                                     |
| Furat x Löklet (mm)                          | 74,0 x 85,0                               |                                     |
| Sűrítési arány                               | 10  |                                     |
| Maximum teljesítmény (kW/fordulat/perc)      | 75/6 000                                  |                                     |
| Maximum nyomaték (Nm/fordulat/perc)          | 130/4 000                                 |                                     |
| Befecskendezés                               | Többpontos befecskendezés                 |                                     |
| <b>SEBESSÉGVÁLTÓ</b>                         |   |                                     |
| Típus  | 5MT                                       |                                     |
| Áttételezés                                  | I   | 4,425                               |
|  | II  | 2,304                               |
|  | III                                       | 1,674                               |
|  | IV  | 1,190                               |
|  | V   | 1,000                               |
|  | Hátramenet                                | 5,151                               |
| Végáttétel                                   | 4,090                                     |                                     |
| Áttételi viszonyszám                         | Magas                                     | 1,000                               |
|  | Alacsony                                  | 2,002                               |
| <b>FELÉPÍTMÉNY</b>                           |   |                                     |
| Kormánymű                                    | Golyós kormánymű                          |                                     |
| Fékek  | Tömör tárcsafék                           |                                     |
|  | Hátul                                     | Dobfék                              |
| Felfüggesztés                                | Első                                      | Háromkarú, merev hidas, teleszkópos |
|  | Hátul                                     | Háromkarú, merev hidas, teleszkópos |
| Abronszméret                                 | 195/80R15                                 |                                     |
| <b>SÚLYADATOK</b>                            |   |                                     |
| Saját tömeg (min./teljes felszereltség) (kg) | 1 090                                     |                                     |
| Megengedett össztömeg (kg)                   | 1 435                                     |                                     |
| <b>TELJESÍTMÉNY</b>                          |   |                                     |
| Maximális sebesség (km/h)                    | 145                                       |                                     |

## Műszaki adatok

|  |                     |            |         |
|--|---------------------|------------|---------|
| Ajtók száma                                      | 3                   |            |         |
| Motor  | Benzin              |            |         |
|  | 1,5 l VVT           |            |         |
| Meghajtás  | AllGrip Pro         |            |         |
| Átvitel  | 5MT                 |            |         |
| Felszereltség                                    | LCV (AN)            |            |         |
| <b>KÖRNYEZETVÉDELMI TELJESÍTMÉNY</b>             |                     |            |         |
| Emissziós szabvány                               | Euro 6              |            |         |
| Üzemanyag-fogyasztás (WLTP)* <sup>4</sup>        | Alacsony ciklus     | (l/100 km) | 8,1-8,3 |
|  | Közepes ciklus      | (l/100 km) | 6,7-6,8 |
|  | Magas ciklus        | (l/100 km) | 6,8     |
|  | Nagyon magas ciklus | (l/100 km) | 8,9     |
|  | Kombinált           | (l/100 km) | 7,7     |
| CO <sub>2</sub> -kibocsátás (WLTP)* <sup>4</sup> | Alacsony ciklus     | (g/km)     | 183-187 |
|  | Közepes ciklus      | (g/km)     | 151-153 |
|  | Magas ciklus        | (g/km)     | 153-154 |
|  | Nagyon magas ciklus | (g/km)     | 199-200 |
|  | Kombinált           | (g/km)     | 173-174 |

\*<sup>4</sup>: Tájékoztató az üzemanyag-fogyasztásról és a szén-dioxid-kibocsátásról: a megadott értékeket a 715/2007/EK - (EU) 2018/1832AP európai parlamenti és tanácsi rendelet (mindenkori érvényes szövegváltozata) által előírt mérési módszer szerint mérték. Az üzemanyag-fogyasztásra és szén-dioxid-kibocsátásra vonatkozó értékek a Könnyűgépjárművekre vonatkozó világszinten harmonizált vizsgálati eljárás (Worldwide Harmonized Light Vehicle Test Procedure, WLTP) szerint kerültek meghatározásra, amelyek közelebb állnak a valós környezetben mérhető értékekhez. Egy gépjármű üzemanyag-fogyasztását és szén-dioxid-kibocsátását a vezetői szokások és egyéb tényezők (pl.: extra felszereltségek és tartozékok) befolyásolhatják.

A brosrában közölt adatok csak tájékoztató jellegűek, a képek illusztrációk. A Magyar Suzuki Zrt. fenntartja a jogot a jelen brosróban szereplő modellek adatainak, külső jegeinek, illetve specifikációinak megváltoztatására előzetes figyelmeztetés nélkül, ezért pontosabb felvilágosításért forduljon a Suzuki márkakereskedőkhöz. A brosrú kiadásának dátuma: 2021. október. Az esetleges nyomdahibákért felelősséget nem vállalunk!

## Méretek

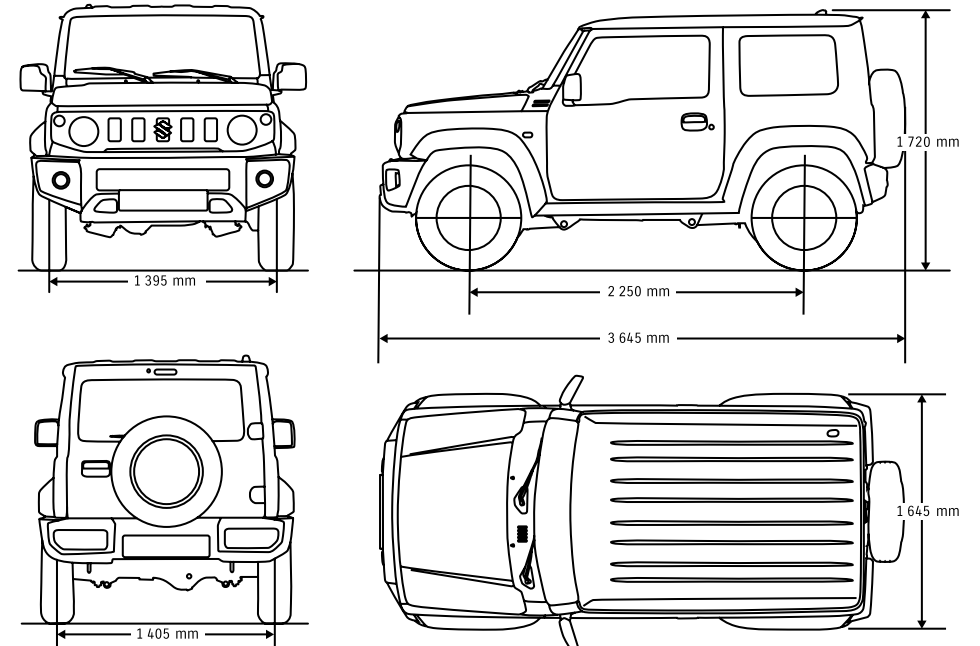



**A Suzuki „Way of Life!“ jelmondata márkánk lényegét fejezi ki, hiszen minden autónkat, motorkerékpárunkat és hajómotorunkat úgy alkotjuk meg, hogy szebbé tegyék vásárlóink mindennapjait.**



A standard és választható felszereltségek országonként eltérőek lehetnek. Kérjük, érdeklődjön márkakereskedőjénél, mert előfordulhat, hogy az illusztrációkon olyan felszereltségű modellek láthatóak, amelyek nem kaphatók az Ön országában. A Magyar Suzuki Zrt. fenntartja a jogot az árak, színek, anyagok, felszereltségek, specifikációk és modellek előzetes értesítés nélküli megváltoztatására, valamint bizonyos modellek értékesítésének megszüntetésére. A katalógusban szereplő információk tájékoztató jellegűek. A jelen katalógusban szereplő összes fotó a megfelelő engedélyek birtokában készült. A közutakon látható, rendszám nélküli járművek szerkesztett képek. A járművek egy közforgalom elől elzárt magánúton kerültek bemutatásra.